



BAIC



BAIC

Beijing Automotive Group

JUAN AREVALO

Representante Oficial

995-935-032

www.ventadeautosperu.com

Mas de 50 años de Historia



1958 – 1966
Desarrollo
Independiente



1984 – 2005
Colaboración a través
Joint Venture



2009 – Hoy
Desarrollo Independiente
e Innovación

BAIC Group Introduction

**CUARTO FABRICANTE AUTOMOTRIZ MAS GRANDE
DE CHINA**



**ENTRE LAS 250 EMPRESAS MAS GRANDES DEL
MUNDO**

**CON SEDE PRINCIPAL EN BEIJING, BAIC CUENTA CON 10 FABRICAS DE
PRODUCCION DE VEHICULOS EN EL ESTE DE CHINA**



BAIC JOINT VENTURE EN BEIJING



Mercedes-Benz



HYUNDAI

PRODUCTOS

- Pasajeros
- SUV's & Crossovers
- Comerciales Livianos
- Comerciales Pesados
- Eléctricos



- ✓ Adquirió plataformas de **SAAB** para acelerar el desarrollo de tecnologías propias
- ✓ Su equipo de **diseño reside en Italia** y es liderado por el diseñador Leonardo Fioravanti, reconocido por sus diseños de Ferrari como: Dino, Daytona, F40, 288 GTO y otros.

R & D Strength

Top International car designer !



pininfarina

BAIC's chief designer:
Leonardo Fioravanti



BAIC **M20**

JUAN AREVALO

Representante Oficial

995-935-032

www.ventadeautosperu.com



www.ventadeautosperu.com

M20 - Super Producto



Super Fuerte

Super Cómodo

Super Espacioso

















Dinámico y Práctico

- ❖ El M20 presenta un diseño interior sencillo y práctico se adapta perfectamente a la vida familiar y ofrece una alta capacidad de carga.



- ❖ Es un vehículo multifuncional para convertirlo en lo que llamamos un vehículo familiar o un vehículo de pasajeros.

| DESCRIPCION | 1.5 + 5MT | |
|--------------------------------|----------------------------------|---------|
| | Standard | Comfort |
| Motor | 4 cilindros en Línea DOHC | |
| Cilindrada (cc) | 1500 cc | |
| Potencia (hp/rpm) | 114 / 6000 | |
| Torque (Nm/rpm) | 150 / 3000 - 5000 | |
| Transmisión | Mecánica 5 velocidades + Reversa | |
| Máximo radio de giro | 5.5 | |
| Dirección Asistida | Electrónica | |
| Capacidad de Combustible (L) | 50L | |
| Número de Asientos | 7 | |
| Peso Bruto (kg) | 1790 | |
| Peso en vacío (kg) | 1270 | |
| Mínima distancia al suelo (mm) | 145 | |
| Suspensión Delantera | Independiente McPherson | |
| Suspensión Posterior | Multilink – 5 Link por lado | |
| Norma de Emisión de Gases | EURO IV | |

| SEGURIDAD | 1.5 + 5MT | |
|-------------------------------|---|---|
| | Standard | Comfort |
| ABS |  |  |
| EBD | ----- |  |
| Airbag Piloto - Copiloto | Solo Piloto |  |
| Cerradura Puerta Inalámbrica | ----- |  |
| Sensor de Retroceso |  | |
| Columna Dirección Colapsable |  | |
| Indicador Entreabierto Puerta |  | |
| Sistema de Alarma Antirrobo |  | |
| Faros Neblinero Delanteros |  | |
| Tercera Luz de Freno |  | |
| Cierre Centralizado |  | |
| Frenos Delanteros de Disco |  | |
| Frenos Traseros de Tambor |  | |
| Seguro para Niños |  | |
| ISOFIX |  | |

20 Razones para comprar 

JUAN AREVALO

Representante Oficial

995-935-032

www.ventadeautosperu.com

M20 Interpretación

- M:**
- 1) **M** = **MPV (Multi)** - representa la categoría de M20 (siendo MPV).
 - 2) **M** = **Moderno** - Los productos y compradores M20 son modernos y audaces.
 - 3) **M** = **Más** - M20 tiene como objetivo proporcionar a los consumidores más valor familiar o destinado al negocio con mejor calidad.

20: 20 Razones para comprar M20

M20= ofrece 20 razones para atraer al cliente y este sea su mejor elección!





Robusto, estable, refinado y grande



- ❖ **M20** El diseño de apariencia robusta, estable, refinada y de gran tamaño satisface las exigencias estéticas de los clientes.
- ❖ El M20 ocupa el primer lugar en los monovolúmenes de clase A.



Ángulos claros y mano de obra fina

M20

- ❖ Faros delanteros agresivos.
- ❖ Equipado con Luces Led de estacionamiento.
- ❖ De gama alta en su serie.





Distancia entre ejes más larga y el espacio más grande

- ❖ La distancia entre ejes súper larga garantiza comodidad de conducción.
- ❖ La distancia entre ejes de 2790 mm significa que las ventajas de **M20** son incomparables con los vehículos de la misma clase. **M20**



Súper ángulo de inclinación y baja resistencia al viento



M20

- ❖ Más de 60 ° súper-amplia en forma de cuña.
- ❖ Baja Resistencia del viento.
- ❖ Mejora la estabilidad y consumo de combustible.



Fino, elegante, simple y práctico



M20

- ❖ Equipada con muchos dispositivos, para que los conductores se sientan de la misma manera que en los sedanes.



Textura suave y cómodos!

M20

- ❖ La comodidad del asiento es un gran factor.
- ❖ Los conductores estarán cómodos tanto en asientos de cuero como en asientos de tela



Diseño Dinámico y práctico



M20 ❖ Suficiente espacio de almacenamiento, lo que hace que el viaje diario sea más cómodo.



Aire Acondicionado



M20 ❖ 15 salidas de aire acondicionado para días calurosos.



Forma y amplios espacios



M20 ❖ Asientos espaciosos en tres filas que proporcionan comodidad para el viaje.

M20



Adecuado para uso familiar y comercial

Espacio interior:

- ❖ La practicidad y múltiples propósitos son dos factores que distinguen a los monovolúmenes de los automóviles familiares.
- ❖ Múltiples combinaciones de espacio interior satisfacen todas sus necesidades.

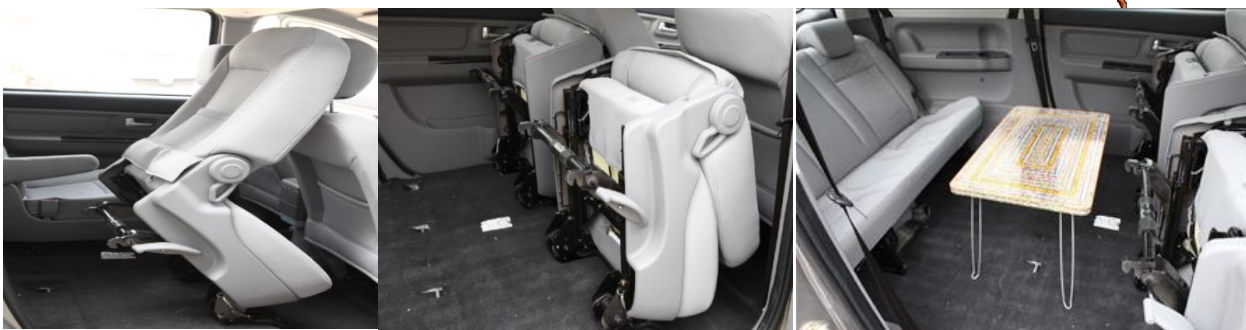



Originario de modelos clásicos y cada vez más modernos

M20

- ❖ Equipado con motores BJ415A / BJ415B desarrollados independientemente por BAIC Group.
- ❖ Los motores BJ415B se fabrican con la tecnología VVT de BAIC, mejorando el rendimiento robusto y la economía de combustible.



M20

- ❖ Equipado con sistema electrónico de dirección asistida **EPS**.
- ❖ Es un dispositivo estándar en sedanes de Clase o clase superior.



Dispositivos de Seguridad

M20

- ❖ "ABS" significa "sistema de frenado antibloqueo". Se trata de un sistema de control de seguridad del vehículo anti-patinaje.
- ❖ El M20 están equipados con **ABS**, proporcionando más seguridad que otros vehículos de la misma clase.

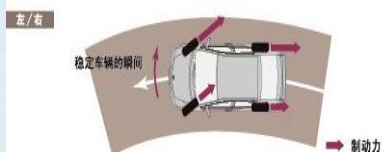
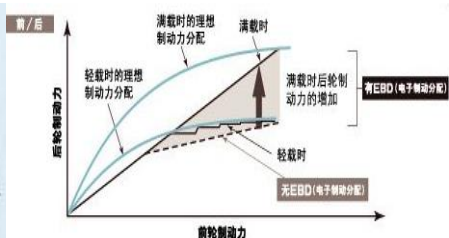
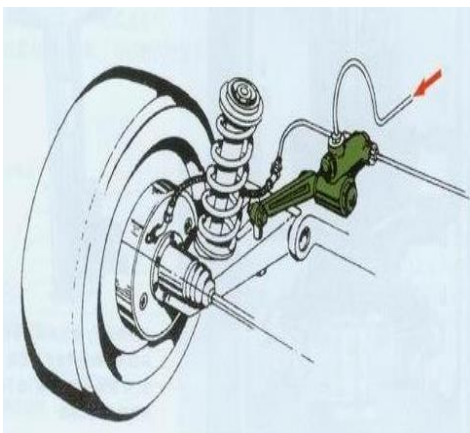

Conducción sin preocupaciones

M20

- ❖ Con "EBD" (**Comfort**), se calculan rápidamente los valores de las fuerzas de fricción de frenado de las cuatro ruedas que surgen de diferentes puntos.
- ❖ Mejora la estabilidad y la seguridad del vehículo.



Ultra resistente

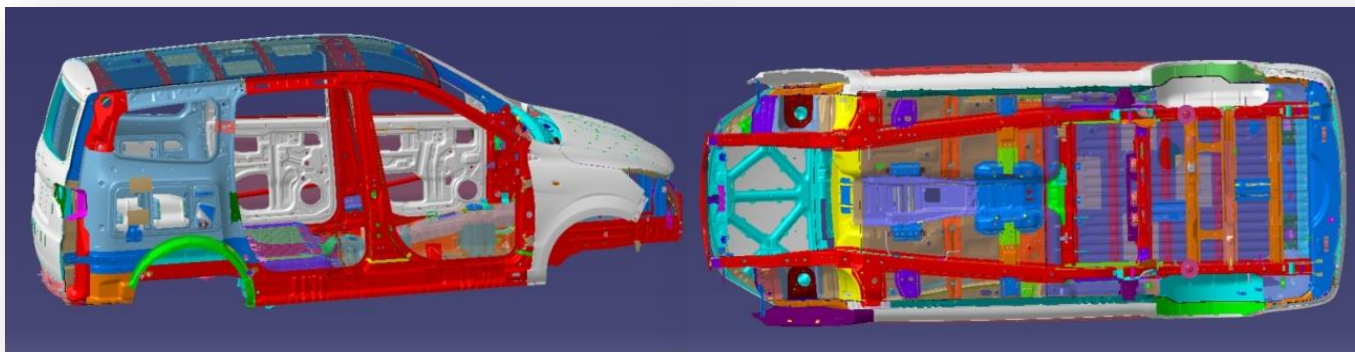

M20

- ❖ Más del 80% fabricado en acero ultra-resistente, de manera integral delante de los modelos de la misma clase.



Excelente Calidad

M20

- ❖ BAIC siempre se compromete con la seguridad de los clientes.



- ❖ BAIC utiliza 3 capas de acero extra grueso.



Apto para uso comercial, alto contenido tecnológico

M20

- ❖ Equipados con dispositivos tecnológicos superiores.
- ❖ Gran pantalla de **9"** controladas centralmente y equipada con otras funciones adicionales.
- ❖ Por lo tanto, los conductores y familia pueden relajarse después de un día muy intenso de viaje.



Sensor de Retroceso

M20

- ❖ Tres puntos de detección con sensores de reversa.
- ❖ Es único en los vehículos de la misma clase.





Suspensiones precisas y Confortables

M20

- ❖ Equipados con McPherson en la parte delantera.
- ❖ Suspensión de cinco barras en la parte trasera.
- ❖ Tracción Posterior.

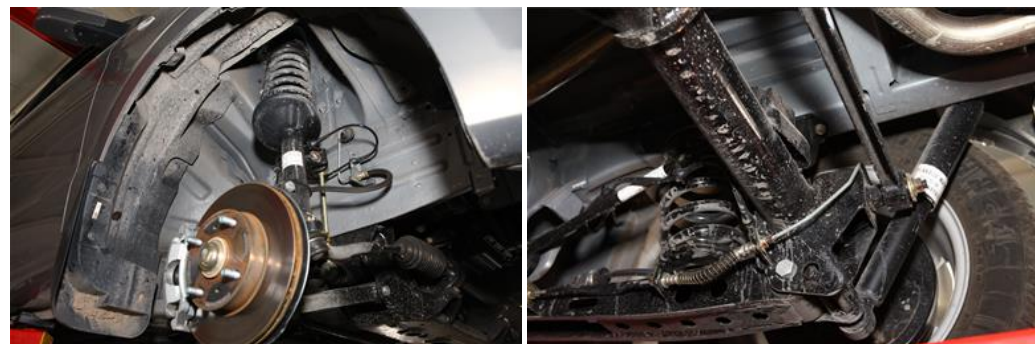

5 años de Garantía o 100000 km

- ❖ Grupo BAIC es la primera fabrica de automóviles de China que ofrece “5 años de garantía”.
- ❖ A través de los servicios, BAIC Group no sólo muestra su sentido de responsabilidad hacia los clientes, sino que también muestra su confianza en la calidad de sus productos.

¡Gracias!

JUAN AREVALO

Representante Oficial

995-935-032

www.ventadeautosperu.com